

Příručka k vířivce UltraFit™ AirJet™

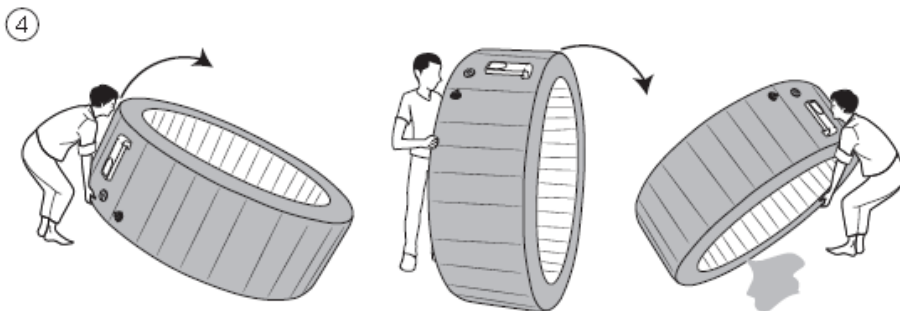

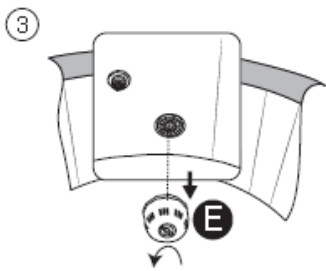

1

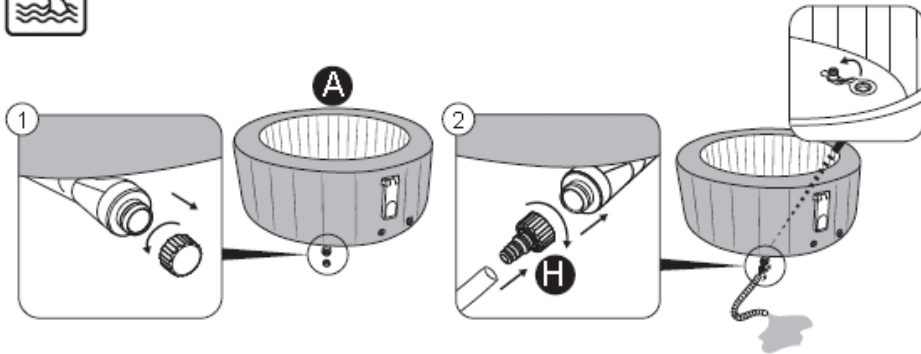
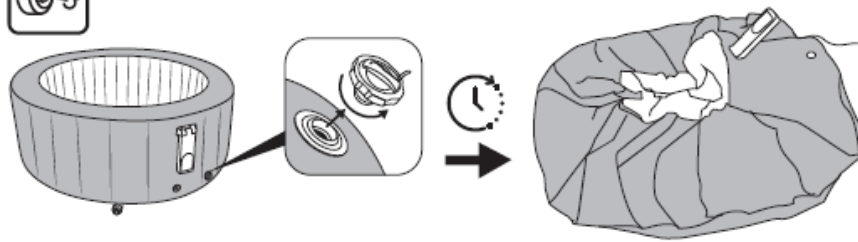
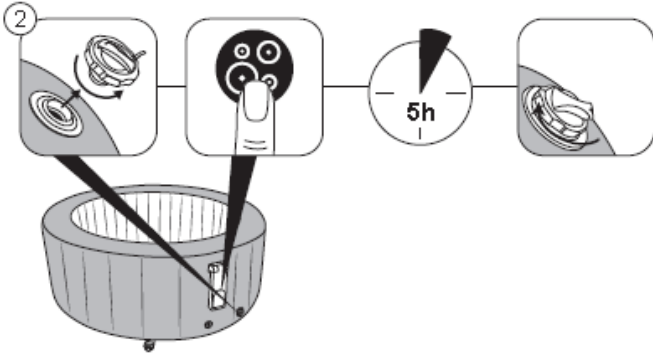
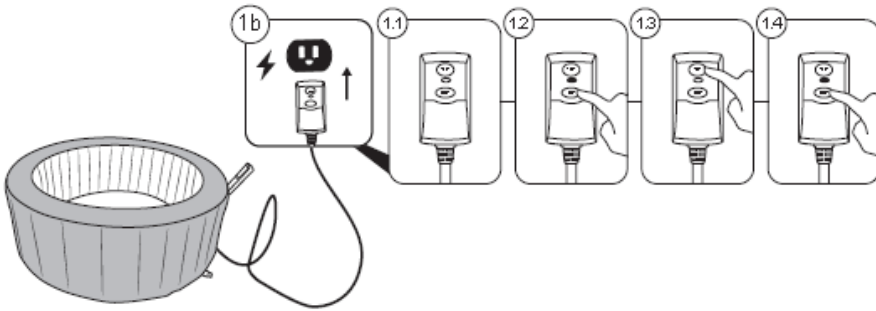
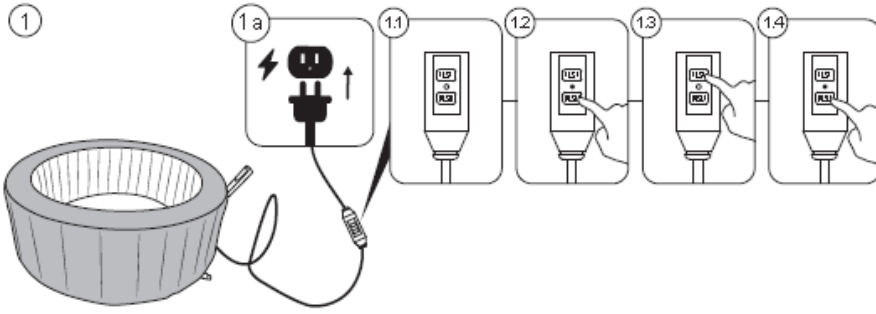

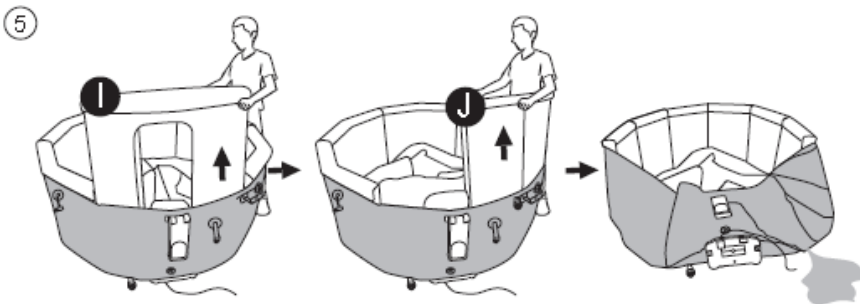
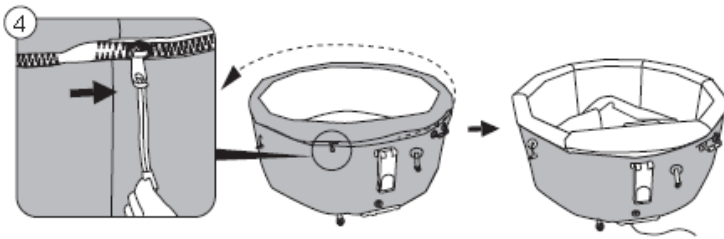
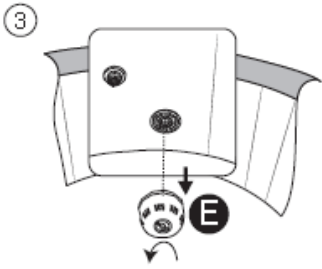
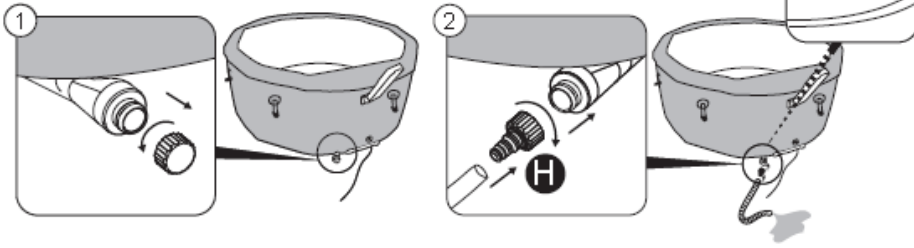

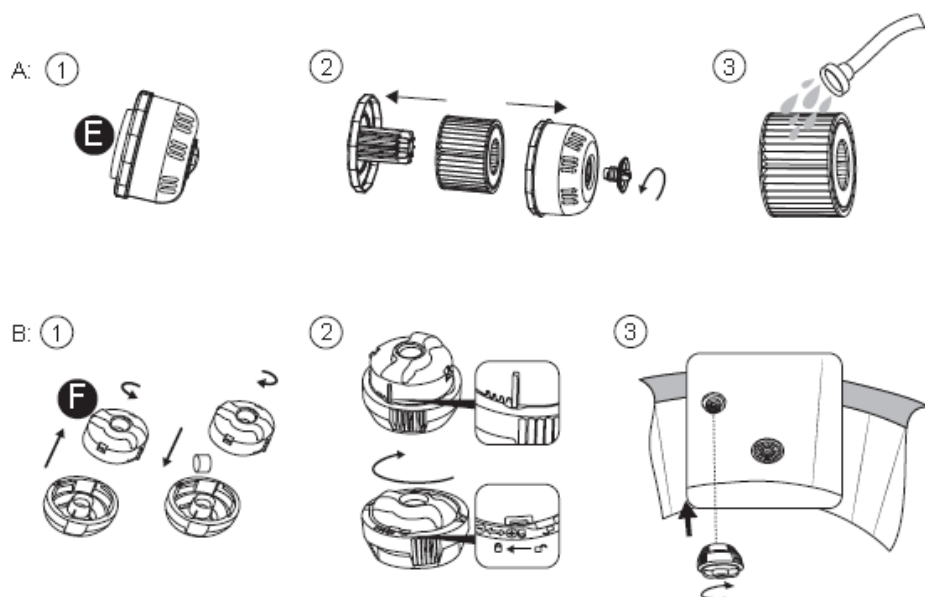

LAY-Z-SPA®

PŘÍRUČKA PRO MAJITELE



Nápovědu najdete na www.bestwaycorp.com/support

DOPORUČUJEME NEVRACET PRODUKT DO PRODEJNY

DOTAZY? POTÍŽE? CHYBĚJÍCÍ SOUČÁSTI?

Často kladené dotazy, příručky a náhradní díly hledejte na bestwaycorp.com/support

OBSAH

Bezpečnostní informace

- Před použitím si pozorně prostudujte důležité bezpečnostní pokyny a varování a uschovejte tuto příručku pro budoucí potřebu. Nedodržení bezpečnostních informací může vést k vážnému zranění nebo usmrcení uživatelů.

POPIS PRODUKTUPIS

- Pozorně si přečtěte všechny informace o výrobku uvedené v této příručce včetně specifikací ohřívače. Ohřívač horké vany se musí zapojovat do zásuvky s odpovídajícím napětím a jmenovitým proudem.

POTŘEBNÉ SOUČÁSTI A NÁSTROJE

- S využitím seznamu dílů na obalu zkontrolujte správnost obsahu balení. Ověřte, zda součásti zařízení odpovídají modelu, který jste měli v úmyslu zakoupit.
- V případě, že jakékoli díly jsou v době nákupu poškozené nebo chybí, navštivte naše webové stránky bestwaycorp.com/support.

POKYNY PRO MONTÁŽ

- Při instalaci postupujte podle kroků vyobrazených na obalu. Vyobrazení mají pouze ilustrační charakter. Nemusí se shodovat s aktuálním výrobkem. Bez měřítka.
- Společnost Bestway nenese odpovědnost za škody vzniklé na horké vaně v důsledku špatného zacházení nebo nedodržení těchto pokynů.

POKYNY PRO POUŽÍVÁNÍ

- Při používání postupujte podle kroků vyobrazených v této příručce. Vyobrazení mají pouze ilustrační charakter. Nemusí se shodovat s aktuálním výrobkem. Bez měřítka.
- Společnost Bestway nenese odpovědnost za škody vzniklé na horké vaně v důsledku špatného zacházení nebo nedodržení těchto pokynů.

POKYNY K ÚDRŽBĚ

- Aby horká vana zůstala v dobrém stavu, je nutné provádět údržbu pláště, krytu, filtrační vložky, vody a chemikálií. Nedodržení pokynů v této části by mohlo ohrozit vaše zdraví i zdraví vaší rodiny.

POKYNY PRO ROZEBRÁNÍ A SKLADOVÁNÍ

- Před uskladněním se ujistěte, že horká vana je zcela čistá a suchá. Pokud nejsou všechny části zcela suché, může se tvořit plíseň.
- Skladujte na suchém místě s mírnou teplotou mezi 15 °C (59 °F) a 38 °C (100 °F).

ŘEŠENÍ POTÍŽÍ

- Potřebujete-li pomoci s problémy s horkou vanou, přečtěte si část Řešení problémů v této příručce.

CHYBOVÉ KÓDY

- Potřebujete-li pomoci s problémy s horkou vanou, přečtěte si část Chybové kódy v této příručce.

INFORMACE O ZÁRUCE

- Informace o záručních podmínkách naleznete na našich webových stránkách www.bestwaycorp.com.

Bezpečnostní informace

PŘEČTĚTE SI VŠECHNY POKYNY A DODRŽUJTE JE.

Pečlivě si přečtěte, porozumějte a dodržujte všechny pokyny v této uživatelské příručce před tím, než začnete vířivku instalovat a používat. Tato varování, pokyny a bezpečnostní návody se týkají některých rizik rekreace u bazénu, ale nepokrývají všechna rizika a nebezpečí ve všech situacích. Vždy buďte opatrní, používejte zdravý rozum a správně se rozhodujte při jakékoliv vodní aktivitě. Uchovejte tuto příručku pro pozdější potřebu. Kromě toho se v závislosti na typu vířivky dodávají ještě následující informační materiály: Tento návod si uschovejte na bezpečném místě. Pokud pokyny ztratíte, kontaktujte společnost Bestway nebo je vyhledejte na webu www.bestwaycorp.com.

VAROVÁNÍ – BEZPEČNOSTNÍ INSTALACE

- Vířivka musí být napájena pomocí izolovaného transformátoru nebo prostřednictvím obvodu s proudovým chráničem (RCD) nastaveným na maximálně 30 mA.
- Vířivka musí být napájena z uzemněné zásuvky.
- Napájecí zásuvka na stěně budovy musí být nejméně 4 m (13,1 ft.) od bazénu.
- Vířivku je třeba připojit k uzemněné síťové zásuvce pomocí napájecího kabelu vybaveného zástrčkou a proudovým chráničem PRCD s vypínacím proudem 10 mA.
- VÍŘIVKA musí být zapojena přímo do uzemněné síťové zásuvky.
- Po instalaci vířivky musí zůstat elektrická zásuvka dostupná.
- Elektrická instalace musí odpovídat místním předpisům pro zapojení. Poradte se s kvalifikovaným elektrikářem.
- Nezakopávejte kabel do země. Kabel umístěte tak, aby se minimalizovalo riziko poškození sekačkou na trávu, nůžkami na živé ploty a dalším nářadím.

UPOZORNĚNÍ: Abyste předešli nebezpečí z důvodu neúmyslného resetování tepelné pojistky, nesmí být tento přístroj napájen externím vypínačem, jako je např. časovač, nebo připojen do sítě, která je pravidelně zapínána a vypínána.

- Před každým použitím, instalací či opětovným sestavováním přístroje si přečtěte návod.

VAROVÁNÍ – NEBEZPEČÍ ÚRAZU ELEKTRICKÝM PROUDEM

V ZÁJMU OMEZENÍ RIZIKA ÚRAZU ELEKTRICKÝM PROUDEM NEPOUŽÍVEJTE VÍŘIVKU ZA DEŠTĚ ČI BOUŘKY.

- K připojení zařízení k elektrické síti nepoužívejte prodlužovací kabel; je nutné použít vhodně umístěnou síťovou zásuvku.
- Nepřipojujte a neodpojujte toto zařízení, když máte mokré ruce.
- Nikdy nepoužívejte žádné elektrické zařízení, pokud jste ve vířivce nebo mokří. Nikdy neumísťujte žádný elektrický spotřebič, například světlo, telefon, rádio nebo televizi, do vzdálenosti 2 m (6,6 ft.) od vířivky.
- Instalujte alespoň 2 m (6,6 ft.) od všech kovových povrchů.
- Žádná část zařízení se nesmí během používání nacházet nad vířivkou.
- Součásti pod napětím, s výjimkou součástí napájených bezpečným malým napětím nepřesahujícím 12 V, musí být pro osoby ve vířivce nedostupné. Části obsahující elektrické komponenty, kromě dálkových ovládacích zařízení, musí být umístěny nebo upevněny tak, aby nemohly spadnout do vířivky.
- Kvůli bezpečnosti produkt používá napájecí kabel s proudovým chráničem PRCD. Pokud je detekován únik proudu vyšší než 10 mA, zařízení se aktivuje a přerušuje napájení. V takovém případě vířivku ihned odpojte a nepoužívejte. Produkt sami neopravujte. Potřebné informace najdete na našich webových stránkách www.bestwaycorp.com.
- V případě poškození napájecího kabelu je nutné, aby jej vyměnil výrobce, jeho servisní organizace nebo podobně kvalifikovaná osoba.
- Abyste snížili riziko úrazu elektrickým proudem, nepoužívejte prodlužovací kabel. Použijte vhodně umístěnou zásuvku.

VAROVÁNÍ – NEBEZPEČÍ POŽÁRU A PŘEHŘÁTÍ

- **S ohřívačem vířivky NEPOUŽÍVEJTE prodlužovací kabel ani adaptér s více zásuvkami. Zapojte ho přímo do uzemněné zásuvky.**

VAROVÁNÍ – V ZÁJMU OMEZENÍ RIZIKA ÚRAZU:

- Teplota vody ve vířivce nesmí nikdy překročit 40 °C (104 °F). Teplota mezi 38 °C (100 °F) a 40 °C (104 °F) je pro zdravého dospělého jedince považována za příjemnou a bezpečnou. Nižší teploty vody jsou doporučeny pro malé děti, a pokud pobyt ve vířivce přesahuje 10 minut.
- Protože nadměrné teploty vody představují vysoké riziko poškození plodu v prvních měsících těhotenství, těhotné ženy musí omezit teplotu vody ve vířivce na 38 °C (100 °F). Omezte souvislý pobyt ve vodě maximálně na 10 minut.
- Pokud máte před vstupem do vířivky pocit, že je voda příliš horká, je třeba změřit teplotu vody přesným teploměrem. Pokud teplota vody překračuje 45 °C (113 °F), přestaňte používat vířivku, dokud neklesne pod 40 °C (104 °F). Při použití externího teploměru se může teplota zobrazená na ovládacím panelu lišit od teploty na externím teploměru. Rozdíl by měl být kolem tří stupňů. Vzhledem k tomu, že oba přístroje odečítají teplotu na různých místech, je tato situace normální.
- Požívání alkoholu, drog či léků před nebo během pobytu ve vířivce může vést k bezvědomí s následkem utonutí.
- Obézní osoby a osoby se srdečními problémy, nízkým nebo vysokým tlakem, problémy s oběhovou soustavou nebo cukrovkou se musí před používáním vířivky poradit s lékařem.
- Osoby užívající léky se musí před používáním vířivky poradit s lékařem, protože některé léky mohou způsobovat únavu, jiné zase mohou mít vliv na srdeční puls, krevní tlak a oběh.
- Neponořujte hlavu pod vodu.
- Nepolykejte vodu z vířivky.
- Pamatujte, že příjemný rozsah teplot při použití může být nižší než maximální bezpečná teplota.
- Vířivku nikdy nepoužívejte, pokud jsou vstupní/výstupní potrubí poškozená nebo chybí. Nikdy se nesnažte vyměňovat vstupní/výstupní potrubí. Potřebné informace najdete na našich webových stránkách www.bestwaycorp.com.
- Nikdy nelijte přímo do vířivky vodu o teplotě vyšší než 40 °C (104 °F).
- Vířivku nepoužívejte o samotě.
- Vířivku nesmí používat osoby s infekčním onemocněním.
- Vířivku nepoužívejte bezprostředně po usilovném cvičení.
- Pokud se cítíte nepříjemně nebo ospale, vířivku okamžitě opusťte.
- Do vířivky vstupujte a z vířivky vystupujte vždy pomalu a opatrně. Mokré povrchy jsou kluzké.
- Čerpadlo je nutné před každým použitím vyzkoušet. Zkoušku provádějte dle pokynů uvedených v části týkající se čerpadla.
- Zásuvka musí být vždy suchá, použití vlhké zásuvky je přísně zakázáno!
- Zařízení vždy odpojte:
 - Před čištěním nebo údržbou.
 - Pokud je během dovolené bez dozoru.
- Ve vířivce nikdy nenoste kontaktní čočky.

NEBEZPEČÍ - Riziko úrazu. Příruby na sání jsou v této vířivce dimenzovány na konkrétní průtok vody, který zajišťuje čerpadlo. Pokud by bylo třeba příruby na sání či čerpadlo vyměnit, je třeba zajistit, aby byly jednotlivé součásti kompatibilní s příslušným průtokem. Nikdy neprovozujte vířivku, jsou-li příruby na sání rozbité nebo když chybí. Nikdy nenahrazujte příruby na sání za jiné, které jsou určeny pro menší průtok, než pro jaký byly určeny původní příruby.

UPOZORNĚNÍ: Po 3–5 letech používání vířivky je třeba, aby v zájmu zajištění bezpečnosti a výkonu vířivky zkontroloval hlavní součásti vířivky, jako je topné těleso, motor dmychadla či zpětné ventily, profesionální elektrikář. Pokud elektrikář během prohlídky zjistí jakýkoli problém, vyhledejte si potřebné informace na webových stránkách www.bestwaycorp.com.

VAROVÁNÍ – BEZPEČNOST NEPLAVCŮ

- Osoby, které neumí dobře plavat, nebo jsou neplavci musí být pod neustálým, aktivním a pozorným dohledem kompetentní dospělé osoby (pamatujte, že největší počet utonutí je u dětí mladších 5 let).
- Určete kompetentní dospělou osobu pro dohled nad bazénem, kdykoliv je používán.
- Osoby, které neumí dobře plavat, a neplavci musí při používání vířivky, především vířivky pro cvičení, používat osobní ochranné pomůcky.
- Když se vířivka nepoužívá, nebo nad ní není dohled, odstraňte z vířivky a jejího okolí všechny hračky, aby nepřitahovaly pozornost dětí.

VAROVÁNÍ – BEZPEČNOSTNÍ ZAŘÍZENÍ A VYBAVENÍ

- Je třeba používat bezpečnostní kryt nebo jiné ochranné zařízení, případně zajistit všechny dveře a všechna okna (kde lez použít) proti neoprávněnému přístupu k vířivce.
- Zábrany, kryty, alarmy nebo podobná bezpečnostní zařízení pomáhají, ale nemohou nahradit neustálý a kompetentní dohled dospělé osoby.
- Doporučuje se mít u vířivky záchranné prostředky (plovací kruh), lze-li použít.
- Poblíž vířivky musí být fungující telefon s telefonními čísly pro případ nouze.
- Doporučujeme poradit se s odborníky a/nebo místními orgány, pokud jde o aplikaci místních nebo národních zákonů/předpisů týkajících se bezpečnostního oplocení pro ochranu dětí, bezpečnostních bariér, osvětlení a dalších bezpečnostních požadavků.

VAROVÁNÍ – BEZPEČNÉ POUŽÍVÁNÍ VÍŘIVKY

- Snažte se, aby se všichni, včetně dětí, naučili plavat.
- Naučte se základům první pomoci (včetně srdeční masáže) a pravidelně si tyto znalosti osvěžujte. To může v případě nouze znamenat rozdíl mezi záchranou a smrtelnou nehodou.
- Poučte všechny uživatele bazénu, včetně dětí, jak se mají chovat v případě nouze.
- Nikdy neskákejte do míst, kde je málo vody. Může to vést k vážnému nebo smrtelnému úrazu.
- Nepoužívejte vířivku pod vlivem alkoholu nebo léků, které mohou ovlivnit vaše bezpečné používání vířivky.
- Pokud se používají kryty vířivky, je třeba je před vstupem do vířivky všechny zcela odstranit.
- Chraňte uživatele před nemocemi přenášenými vodou správným ošetřováním vody ve vířivce a dostatečnou hygienou. Pokyny pro ošetřování vody jsou v uživatelské příručce.
- Chemikálie skladujte mimo dosah dětí.
- Značení, které je součástí dodávky, umístěte na vířivku nebo do vzdálenosti max. 2 m od vířivky, na dobře viditelné místo.
- Přenosné žebříky je třeba po odstranění bezpečně uložit na místo, kde na ně nemohou lézt děti.
- Tento spotřebič mohou používat děti starší osmi let a osoby s omezenými fyzickými, smyslovými nebo duševními schopnostmi nebo osoby nezkušené a neznalé za předpokladu, že mají zajištěný dohled nebo byly poučeny o bezpečném používání spotřebiče a chápou související rizika. Děti si nesmí hrát se spotřebičem. Děti nesmějí provádět čištění a uživatelskou údržbu bez dozoru.
- Voda láká děti. Po každém použití vířivku zakryjte.

NEBEZPEČÍ - Riziko utonutí (především u dětí mladších 5 let). Je třeba zabránit tomu, aby se mohly děti samy dostat do vody. Toho lze dosáhnout tak, že dospělá osoba zabezpečí přístupové prostředky, případně instalací bezpečnostního ochranného zařízení. Předcházejte nebezpečí během používání vířivky – zajistěte, aby byly děti neustále pod dohledem dospělé osoby.

VAROVÁNÍ – BEZPEČNÁ ÚDRŽBA VODY A POUŽÍVÁNÍ CHEMIKÁLIÍ

- Nikdy nepřidávejte vodu do chemikálií. Vždy přidávejte chemikálie do vody, abyste předešli silnému vzniku výparů nebo prudkých reakcí, které by mohly způsobit vystříknutí nebezpečné chemické látky.
- Informace ohledně čištění, údržby vody a likvidace vody viz část „ÚDRŽBA“.
- Vířivku nepoužívejte během chemické údržby.
- Ruční dávkování chemikálií se nikdy nesmí provádět, když jsou ve vířivce přítomny jakékoli osoby.
- Pokud jde o pohodlný přívod vody pro plnění vířivky, je třeba se poradit s představiteli místní samosprávy.

VAROVÁNÍ – BEZPEČNÉ SESTAVENÍ A SKLADOVÁNÍ

- Důrazně doporučujeme nerozbalovat ani nenafukovat vířivku, pokud je okolní teplota nižší než 15 °C (59 °F). V takovém případě je vhodné vířivku nafouknout v interiéru a poté s instalací pokračovat venku. Pokud je venkovní teplota nižší než 6 °C (42,8 °F), je třeba nechávat zapnutý

ohřivač vířivky. V tomto režimu systém Freeze Shield® zajistí, že se bude vnitřní teplota pohybovat mezi 6 °C (42,8 °F) a 10 °C (50 °F), aby se předešlo poškození, například v důsledku zmrznutí vody v trubkách cirkulačního systému.

POZOR: Pokud se na vířivce objeví nějaké alarmy, systém Freeze Shield® přestane pracovat. Pokud je venkovní teplota nižší než 6 °C (42,8 °F), je důležité kontrolovat stav vířivky. Pokud v době, kdy hrozí pokles teplot pod 6 °C (42,8 °F), budete dlouhodobě mimo domov, důrazně doporučujeme vířivku demontovat a uložit ji v souladu s následujícími pokyny pro uložení.

- Pokud nebude přístroj používán delší dobu, například přes zimu, měla by být vířivka nebo bazénová sada rozebrána a uložena v interiéru.
- Neinstalujte vířivku na kluzkém povrchu. Před instalací se též ujistěte, že se na povrchu nenacházejí žádné ostré předměty.
- Aby nedošlo k poškození čerpadla, nesmí být vířivka nikdy používána bez vody.
- bezpečnostních důvodů používejte pouze příslušenství poskytované nebo schválené výrobcem vířivky.
- Informace ohledně instalace viz následující odstavec v příručce.
- Při každém vyprázdnění vířivky je třeba vyčistit (případně vypustit/vysušit) filtry.
- Před použitím zařízení zkontrolujte. Případné vady nebo chybějící součásti po zakoupení nahlaste společnosti Bestway na adresu služeb zákazníkům uvedenou v této příručce. Ověřte, že součásti zařízení odpovídají modelu, který jste si zakoupili.
- Tento produkt není určen ke komerčnímu použití.
- Vždy na vířivku umísťte kryt, můžete tak minimalizovat tepelné ztráty během zahřívání vířivky mezi jejím používáním (ne však při používání). Má-li kryt maximálně izolovat, vždy se ujistěte, že je umístěn dobře a v souladu s pokyny. Doporučujeme kryt v době, kdy se vířivka nepoužívá, ukládat na místo jiné než na zem. Je to v zájmu jeho čistoty (povrch krytu se pak dostává do těsné blízkosti hladiny vody ve vířivce). Kryt je třeba skladovat na vhodném místě, kde nedojde k jeho poškození a kde také kryt nezpůsobí žádné poškození jiných věcí.
- Zkontrolujte nastavenou teplotu vody a zvažte její snížení v době, kdy se vířivka obvykle nepoužívá.
- V závislosti na vnějších podmínkách zvažte úplné vypnutí vířivky, pokud se ji nechystáte využívat po delší dobu (kde je vířivka vybavena touto možností, ale dále zajišťuje dezinfekci a údržbu hodnoty pH vody).
- Minimalizaci tepelných ztrát skrz dno vířivky můžete zajistit umístěním izolační textilie na zem pod vířivku.
- Udržujte filtry v čistotě. Zajistíte tak jejich provozuschopný stav ve vztahu k čerpadlu a zabráníte zbytečnému vyměňování a opětovnému ohřívání vody.
- Neumisťte vířivku do míst, kde je třeba zachovat klidné prostředí kvůli odpočinku, protože by způsobovala rušení hlukem.
- Nepokládejte kryt, který právě nepoužíváte na vířivce, na zem ani na jiný povrch, který by mohl způsobit jeho znečištění.
- Když se vířivka používá, je třeba umístit kryt na čisté a suché místo, protože jinak by se mohl znečistit nebo kontaminovat bakteriemi. Kryty není vhodné pokládat na dřevěné stoly ani terasy kvůli riziku odbarvení dřeva. Aby se kryt nedostal do kontaktu se zemí, je vhodné používat nějaký systém, který kryt přidržuje. Pokud je vířivka instalována v prostoru pronajímaném jiným osobám, je použití systému, který kryt přidržuje, důrazně doporučováno.
- Doporučujeme poradit se s kvalifikovaným řemeslníkem nebo stavebním inženýrem ohledně toho, zda podkladový materiál pod vířivkou unese maximální zátěž, kterou bude vířivka spolu s vodou a koupajícími se osobami představovat. Informaci o hmotnosti naplněné vířivky najdete na obalu.

VAROVÁNÍ – POUZE PRO VÍŘIVKY S FUNKCÍ WI-FI

- Pracovní frekvence vysílače: Wi-Fi: 2 412~2 472 MHz; BLE: 2 402~2 480 MHz
- Maximální výkon vysílače: Wi-Fi: 19 dBm; BLE: 10 dBm

TYTO POKYNY SI ULOŽTE

LIKVIDACE



Elektrické výrobky se nesmí vyhazovat do komunálního odpadu. Kde k tomu existují příslušná zařízení, recyklujte je. Rady ohledně možností recyklace vám poskytnou místní orgány nebo prodejce výrobku.

TECHNICKÝ BEZPEČNOSTNÍ POKYN

Proudový chránič PRCD

- Před zapojením zástrčky do zásuvky ověřte, že parametry proudu v zásuvce odpovídají elektrickým parametrům čerpadla.
- Vířivka představuje elektrický spotřebič třídy I a musí být připojena k uzemněné zásuvce. Doporučuje se používat pouze zásuvku odolnou vůči vlhkosti, která je schopna snášet zatížení vysokým odběrem. Pravidelně před použitím vířivky zásuvku i zástrčku kontrolujte, zda nevykazují známky poškození. Nepoužívejte vířivku, pokud je zásuvka nebo zástrčka poškozená. Pokud si nejste jisti kvalitou proudu v síti, před použitím se poraďte s kvalifikovaným elektrikářem.
- Zástrčku s proudovým chráničem je třeba před každým použitím odzkoušet, aby se zabránilo úrazu elektrickým proudem.

- Pokud tento test selže, čerpadlo nepoužívejte. Prostudujte si sekci Podpora na našem webu www.bestwaycorp.com.

SVORKA PRO EKVIPOTENCIÁLNÍ SPOJENÍ OHŘÍVAČE VÍŘIVKY

- Doporučuje se pověřit kvalifikovaného elektrikáře, aby připojil čerpadlo vířivky ke svorce ekvipotenciálního pospojování plným měděným vodičem o průměru nejméně 2,5 mm².

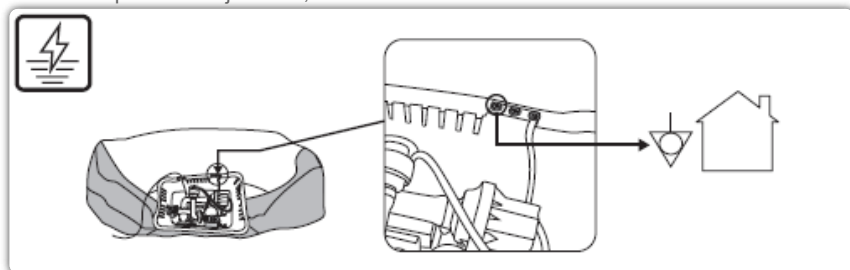

POPIS PRODUKTUPIS

SPECIFIKACE OHŘÍVAČE HORKÉ VANY:

Výkon
220-240V AC, 50Hz, 2050W

POTŘEBNÉ SOUČÁSTI A NÁSTROJE

Porovnejte součásti v krabici se součástmi uvedenými na horní straně balení. Ověřte, že součásti zařízení odpovídají modelu, který jste měli v úmyslu zakoupit. Pokud jsou nějaké součásti v době nákupu poškozené nebo chybí, navštivte naše webové stránky bestwaycorp.com/support.

POKYNY PRO MONTÁŽ

Přehled

Výběr správného umístění:

Zvolené místo instalace horké vany musí splňovat následující podmínky:

- Kvůli kombinované hmotnosti vody uvnitř horké vany a uživatelů musí být zvolený povrch schopen rovnoměrně podepírat celkovou hmotnost horké vany po celou dobu, kdy bude instalována.
- Vybrané místo nesmí být vzdáleno od nástěnné zásuvky více než na délku kabelu horké vany. Zástrčka horké vany musí být zapojena přímo do nástěnné zásuvky.
- V případě vnitřní i venkovní instalace musí být zajištěn odpovídající odtok.
- Povrch musí být rovný a hladký. Pokud je povrch šikmý nebo nerovný, může způsobit nerovnoměrné zatížení konstrukce horké vany. To by mohlo způsobit poškození svarů.
- Na vybraném povrchu se nesmí nacházet žádné předměty. Vzhledem k hmotnosti vody by jakýkoli předmět pod horkou vanou mohl poškodit nebo prorazit dno horké vany.
- Nad vybraným místem nesmí vést elektrické dráty ani tam nesmí být větve stromů. Ujistěte se, že pod místem instalace nevedou inženýrské sítě, potrubí nebo kabely.
- Vybrané místo musí být také daleko od vchodu do domu. Do blízkosti horké vany neumísťujte žádné vybavení ani jiný nábytek. Voda vycházející z horké vany během používání nebo v důsledku závady výrobku může poškodit nábytek v okolí horké vany.
- Nesestavujte horkou vanu na koberci ani jiných podlahových krytinách (např. neimpregnovaném korku, dřevu nebo jiných porézních materiálech), které mohou zadržovat vlhkost a bakterie nebo by mohly být poškozeny chemikáliemi používanými k úpravě vody v horké vaně.
- Pokud jde o požadavky na oplocení, poraďte se s představiteli místní samosprávy.

Navrhované povrchy: tráva, půda, beton, jakékoli jiné povrchy, které vyhovují výše uvedeným požadavkům.

Nevhodné povrchy: bláto, písek, štěrk, dřevěná podlaha terasy, balkón, příjezdová cesta, vyvýšená plošina, měkká/sypká zemina nebo jiný povrch, který nevyhovuje výše uvedeným požadavkům.

POUZE PRO HORKÉ VANY S WI-FI:

Chcete-li zvolit správné místo pro horkou vanu ovládanou pomocí aplikace, přečtěte si leták k horké vaně s Wi-Fi, který je součástí balení, a tyto pokyny.

Vnitřní instalace:

V případě vnitřní instalace horké vany vezměte v úvahu tyto zvláštní požadavky.

- Vlhkost je přirozený průvodní jev používání horké vany a bez náležitých opatření by mohla způsobit škody na majetku.
- Určete účinky vlhkosti na dřevo, stavební materiály nebo okolní předměty v navrhovaném místě.
- Zajistěte dostatečnou ventilaci vybraného místa, abyste minimalizovali tyto účinky ve vnitřním prostředí. Před použitím se obraťte na odborníka, aby ověřil, zda má místo instalace náležitou ventilaci.
- Instalujte horkou vanu pouze na místě s odpovídajícím odtokovým systémem, aby nedošlo k poškození domu nebo majetku. Během napouštění, vypouštění nebo při používání může z horké vany vytékat voda.

Venkovní instalace:

V případě venkovní instalace horké vany vezměte v úvahu tyto zvláštní požadavky.

- Na vybraném místě nesmí růst žádné agresivní druhy rostlin nebo plevelů. Některé druhy houževnaté vegetace by mohly prorůst skrz plášť a způsobit unikání vody nebo vzduchu. Z vybraného místa instalace se musí odstranit tráva či jiná vegetace, protože by mohla být důvodem vzniku zápachu nebo šlemu.
- Nad vybraným místem nesmí vést elektrické dráty ani tam nesmí být větve stromů. Ujistěte se, že pod místem instalace nevedou inženýrské sítě, potrubí nebo kabely.
- Nenechávejte povrch horké vany dlouhodobě vystavený přímému slunečnímu záření. Když se horká vana nepoužívá, doporučujeme ji chránit před přímým sluncem pomocí krytu.
- O podmínkách prostředí, například podzemní vodě či riziku mrazu, se poraďte s místním profesionálním instalačním technikem.

Při výběru místa a povrchu pro instalaci horké vany dodržujte výše uvedené důležité požadavky.

POZNÁMKA: Pokud se díly poškodí, protože povrch a místo instalace neodpovídají těmto pokynům, nebude to považováno za závadu způsobenou výrobcem a bude to mít za následek ztrátu záruky a jakýchkoli servisních nároků. Je na odpovědnosti vlastníka, aby zajistil, že místo instalace bude vždy splňovat požadavky.

POKYNY PRO SESTAVENÍ

Chcete-li pokyny pro instalaci, naskenujte kód QR natištěný na předním krytu, nebo se řiďte nákresy natištěnými na horní straně obalu. Vyobrazení mají pouze ilustrační charakter. Nemusí se shodovat s aktuálním výrobkem. Bez měřítka.

- S ohřívačem horké vany nepoužívejte prodlužovací kabel ani adaptér s více zásuvkami. Je to nebezpečné a mohlo by to způsobit přehřátí zástrčky, což by mohlo poškodit zařízení a okolní předměty.
- Nechte asi 1 m (3 ft. 3 in.) volného prostoru kolem horké vany.
- K plnění bazénu nepoužívejte slanou vodu. Vysoké koncentrace soli mohou způsobit korozi vnitřních kovových součástí.
- Filtrační systém horké vany je určen pouze k použití s filtrační vložkou. Přidáním jakékoli další součásti do filtru můžete způsobit poškození filtračního systému. Na takové poškození se nebude vztahovat záruka.

POZNÁMKA: Před montáží horké vany položte plášť na slunce, aby materiál změkkl a snadněji se sestavoval.

INFORMACE O NAFUKOVÁNÍ:



Pouze pro nafukovací plášť horké vany nebo nafukovací kryt:

- K nafukování horké vany nepoužívejte vzduchový kompresor.
- Netahejte horkou vanu po zemi, mohlo by to způsobit poškození pláště.
- Nafukujte horkou vanu při venkovní teplotě okolí nad 15 °C (59 °F).

POKYNY PRO POUŽÍVÁNÍ

OVLÁDACÍ PANEL







 **VYPÍNAČ:** Po aktivaci proudového chrániče RCD/PRCD stiskněte a 2 sekundy podržte tlačítko . Tlačítko bude svítit zeleně, což znamená, že nyní lze používat ovládací panel. Chcete-li vypnout všechny aktivované funkce, stiskněte a 2 sekundy podržte tlačítko .

 **PŘEPÍNÁNÍ MEZI STUPNI CELSIA/FAHRENHEITA:** Teplotu lze zobrazit buď ve stupních Fahrenheita, nebo Celsia.

 **TLAČÍTKO ZAMKNUTÍ/ODEMKNUTÍ:** Chcete-li zamknout nebo odemknout čerpadlo, na 2 sekundy stiskněte toto tlačítko. Čerpadlo má také pětiminutový automatický zámek, po jehož aktivaci se rozsvítí tato kontrolka.



 **TLAČÍTKO ČASOVAČE PRO ÚSPORU ENERGIE:** Nastavením času a délky cyklu ohřevu horké vany pomáhá předcházet plýtvání energie. Chcete-li aktivovat funkci ÚSPORY ENERGIE, postupujte podle těchto kroků:



Stiskněte tlačítko , kontrolka začne blikat .

Stisknutím tlačítka  nebo  nastavte dobu ohřevu (1–999 hodin).

Opětovným stisknutím tlačítka potvrďte dobu ohřevu .

Po nastavení doby ohřevu začne blikat kontrolka .

Stisknutím tlačítka  nebo  nastavte časovač (0–999 hodin). Jedná se o dobu, po jejímž uplynutí se aktivuje funkce ohřevu. Pokud je časovač nastaven na 0 hodin, systém ohřevu se aktivuje ihned.





Potvrďte nastavení opětovným stisknutím tlačítka nebo tak, že po dobu 10 sekund neprovedete žádnou akci. Rozsvítí se kontrolka  a spustí se časovač pro aktivaci funkce ohřevu. Na obrazovce se střídavě zobrazuje teplota a čas .

Chcete-li upravit nastavení časovače, stiskněte  tlačítko a upravte hodnotu tlačítkem  nebo .

Chcete-li zrušit nastavení, 2 sekundy podržte  tlačítko.



Pokud je aktivována funkce ÚSPORY ENERGIE, během čekání lze stále používat ostatní funkce čerpadla, než se zapne funkce ohřevu.

ÚSPORA ENERGIE není automatická funkce. Po dokončení jednoho cyklu (časovače a délky ohřevu) je nutné tuto funkci opět nastavit.

 **TLAČÍTKO OHŘEVU:**  Tlačítko slouží k aktivaci systému ohřevu. Když kontrolka tlačítka  svítí červeně, je systém ohřevu aktivní. Když kontrolka  svítí zeleně, voda dosáhla nastavené teploty.

Pokud se aktivuje systém ohřívání, automaticky se spustí filtrační systém.



Po vypnutí systému ohřívání bude filtrační systém pokračovat v provozu.

 **TLAČÍTKA NASTAVENÍ TEPLoty:** Stisknutím tlačítka  nebo  se aktivuje displej, který bude blikat a 3 sekundy zobrazovat

 nastavenou teplotu. Potom se bude zobrazovat aktuální teplota vody. Upravte nastavenou teplotu tlačítkem  nebo .

Výchozí nastavená teplota je 35 °C (95 °F).

Teplota se nastavuje v rozsahu 20 °C (68 °F) až 40 °C (104 °F).

 **TLAČÍTKO MASÁŽNÍHO SYSTÉMU:** Stisknutím tlačítka  aktivujte masážní systém, který se automaticky vypne po 30 minutách. Kontrolka tlačítka se po aktivaci rozsvítí červeně. .

Nespouštějte masážní systém s nasazeným krytem. Uvnitř horké vany se může nahromadit vzduch, který způsobí neopravitelné poškození krytu.

 **TLAČÍTKO VODNÍHO FILTRU:**  Tlačítko zapíná a vypíná filtrační čerpadlo. Po aktivaci se  tlačítko rozsvítí červeně.

 **POUZE PRO HORKÉ VANY S WI-FI:**

AKTIVACE WI-FI: Pokyny pro používání Wi-Fi a aplikace v chytrém telefonu naleznete v letáku dodaném v balení horké vany s Wi-Fi.

Rychlost OHŘEVU VODY se může změnit v závislosti na následujících podmínkách:

- Pokud je venkovní teplota nižší než 15 °C (59 °F).
- Pokud je kryt sejmutý nebo není ve správné poloze. Když se horká vana ohřívá nebo se nepoužívá, vždy ji nechte zakrytou krytem, který minimalizuje tepelné ztráty a zároveň chrání vodu před znečištěním prachem.



- Pokud není aktivován filtrační systém, teplota vody zobrazovaná na displeji nemusí být správná. Správnou teplotu vody bude displej zobrazovat, když necháte filtr běžet alespoň minutu.
- Teplota vody změřená externím teploměrem se může lišit od teploty zobrazené na panelu horké vany až o přibližně 3 °C (37,4 °F).

POKYNY K POUŽÍVÁNÍ V ZIMĚ



FREEZE SHIELD®

Pokud instalujete horkou vanu v zimě, je důležité dodržet tyto pokyny. Předejte se tím poškození ohříváče horké vany a materiálu pláště a zároveň se tím významně prodlouží životnost výrobku.

- Pokud je venkovní teplota nižší než 15 °C (59 °F), rozložte a nafoukněte horkou vanu v místnosti pomocí čerpadla horké vany, aby se nepoškodil plášť. Pak bude plášť horké vany pružnější a montáž bude snadnější.
- Pokračujte instalací venku tak, že umístíte plášť horké vany na požadované místo, potom připojte čerpadlo horké vany a naplníte ji vodou. Teplota vody používané k plnění horké vany musí být vyšší než 6 °C (42,8 °F), jinak se po spuštění ohříváče horké vany zobrazí alarm E03.
- Jestliže systém Freeze Shield® nefunguje, na obrazovce displeje se zobrazí alarmy. Pokud je venkovní teplota nižší než 6 °C (42,8 °F), je důležité nepřetržitě kontrolovat stav horké vany. Pokud v době, kdy hrozí pokles teplot pod 6 °C (42,8 °F), budete dlouhodobě mimo domov, důrazně doporučujeme demontovat horkou vanu a uložit ji v souladu s pokyny pro demontáž a skladování.
- Odpovědnost za škody vzniklé v důsledku používání horké vany za těchto podmínek nese zákazník. Když venkovní teplota dosahuje -10 °C (14 °F), horkou vanu nepoužívejte; dodržujte správné postupy v pokynech pro demontáž a skladování.

DOBY OHŘÍVÁNÍ

Potřebná doba pro dosažení teploty vody 40 °C (104 °F) je závislá na počáteční teplotě vody a venkovní teplotě. Níže uvedené údaje jsou pouze ilustrativní.

Pokud chcete zobrazit aktuální teplotu vody, nechte běžet filtr alespoň minutu.

Venkovní teplota	Teplota vody	Nastavená teplota	DOBA OHŘÍVÁNÍ
10°C (50°F)	10°C (50°F)	40°C (104°F)	16–24 hodin
15°C (59°F)	15°C (59°F)	40°C (104°F)	12–20 hodin
20°C (68°F)	20°C (68°F)	40°C (104°F)	10–18 hodin
25°C (77°F)	25°C (77°F)	40°C (104°F)	8–12 hodin
30°C (86°F)	30°C (86°F)	40°C (104°F)	5–8 hodin

POKYNY K ÚDRŽBĚ

Před jakoukoli údržbou horké vany se ujistěte, že je čerpadlo odpojené od napájení.

PLÁŠŤ

- Může se zdát, že z pláště uchází vzduch; jedná se o normální jev způsobený kolísáním teploty okolí, které může měnit tlak vzduchu uvnitř pláště. Postupujte podle pokynů pro sestavení a podle potřeby nafoukněte plášť na správný tlak.

KRYT

- Je zapotřebí pravidelně čistit vnitřní a vnější stranu krytu jemným čisticím prostředkem na materiál PVC.

FILTRAČNÍ VLOŽKA

- K optimalizaci výkonu filtračního systému je vhodné filtrační vložku kontrolovat a čistit denně.
- Doporučujeme filtrační vložku měnit každý týden nebo vždy, když je po promytí znečištěná a odbarvená.

VODA

Pod hladinou vody se usazuje mnoho znečišťujících látek. Tyto znečišťující látky mohou vést k množení bakterií, řas nebo hub. Po určité době se na přístupném povrchu pod hladinou vody mohou vytvořit těžko odstranitelné skvrny nebo biofilm. Doporučuje se pravidelně čistit horkou vanu, jak bude zapotřebí.

- Každý den spouštějte filtrační systém a provádějte chemickou údržbu, aby byla voda stále čistá. Filtrační systém odstraňuje smetě ve vodě a chemická údržba dezinfikuje vodu.

POZNÁMKA: Při provádění chemické údržby používejte pouze dávkovač chemikálií s tabletami (nepoužívejte granule). Nedávejte chemikálie (tablety, granule nebo kapaliny) přímo do vody; chemikálie se budou usazovat na dně horké vany, poškodí materiál a způsobí změnu barvy PVC.

- Kvalita vody úzce souvisí s četností používání, počtem uživatelů a celkovou údržbou horké vany. Pokud se neprovádí žádné chemické ošetřování, voda by se měla měnit každé tři dny. Důrazně se doporučuje používat k plnění horké vany vodu z vodovodu, aby se minimalizoval vliv nežádoucích znečišťujících látek, například minerálů.
- Doporučujeme, abyste se před použitím horké vany osprchovali, protože kosmetické prostředky, krémy a ostatní zbytkové látky na pokožce mohou rychle zhoršit kvalitu vody.

Chemické tablety (nejsou součástí dodávky):

- Během používání horké vany z ní vyndejte dávkovač chemikálií.
- Po provedení chemické údržby a před použitím horké vany použijte testovací sadu (není součástí dodávky) k otestování chemického složení vody. Doporučujeme udržovat chemickou rovnováhu vody následujícím způsobem:

Celková alkalita	pH	Vápenitá tvrdost vody	Kyselina kyanurová	Volný chlór ve vodě
80–120 ppm	7.4-7.6	200–400 ppm	30–50 ppm	2,0–4,0 ppm

- Záruka se nevztahuje na poškození horké vany v důsledku špatného používání chemikálií a špatné údržby vody.
- Bazénová chemie může být toxická a musí s ní být zacházeno opatrně. Chemické výpary a nesprávné označení či skladování nádob s chemikáliemi představuje vážná zdravotní rizika.
- Další informace o chemické údržbě si vyžádejte od místního dodavatele bazénů nebo bazénové chemie. Důsledně dbejte pokynů výrobce chemikálií.
- Nadměrné používání chemikálií poškodí horkou vanu, což zahrnuje mimo jiné změnu barvy potisku, poškození svarů v materiálu a narušení pláště.

POKYNY PRO ROZEBRÁNÍ A SKLADOVÁNÍ



VYPOUŠTĚNÍ

Chcete-li vypustit horkou vanu, řiďte se nákresy. Vyobrazení mají pouze ilustrační charakter. Nemusí se shodovat s aktuálním výrobkem. Bez měřítka.



SUŠENÍ

Pouze pro nafukovací horké vany:

- Při sušení různých částí horké vany postupujte podle nákresů. Vyobrazení mají pouze ilustrační charakter. Nemusí se shodovat s aktuálním výrobkem. Bez měřítka.
- Po vypuštění horké vany může zůstat určité množství vody uvnitř čerpadla, v komoře pláště, v masážním systému a v nafukovacím krytu. Je třeba zajistit, aby byly všechny tyto části horké vany zcela suché. Je to nezbytné kvůli prodloužení životnosti horké vany vířivky a zamezení vzniku plísní.
- Voda uvnitř komory pláště a nafukovacího krytu pochází z vlhkosti vzduchu použitého k jejich nafouknutí. Množství vody se může lišit v závislosti na vlhkosti vzduchu ve vaší oblasti.



VYFUKOVÁNÍ

Pouze pro nafukovací horké vany:

- Chcete-li vyfouknout horkou vanu, řiďte se nákresey. Vyobrazení mají pouze ilustrační charakter. Nemusí se shodovat s aktuálním výrobkem. Bez měřítka.



ČIŠTĚNÍ

Na stěnách horké vany se mohou hromadit zbytky čisticích prostředků a rozptýlené pevné částičky z plavek a chemikálií. K čištění stěn používejte mýdlo a vodu a řádně je opláchněte. Nepoužívejte tvrdé kartáče ani abrazivní čisticí prostředky.

OPRAVY

Při opravování krytu nebo vnitřní podlahy:

K opravování trhlin nebo proražených otvorů použijte záplatu pro opravu.

- Vyčistěte plochu a opatrně sloupněte záplatu.
- Nalepte záplatu na poškozené místo.
- Před opětovným nafouknutím počkejte 30 sekund.

Při opravování stěn nebo vnější podlahy:

K opravování trhlin nebo proražených otvorů použijte záplatu pro opravu a lepidlo (není součástí dodávky).

- Opravované místo vyčistěte a osušte.
- Vystříhnete dodanou záplatu na vhodnou velikost. NESLOUPÁVEJTE záplatu.
- Naneste lepidlo (není součástí dodávky) na jednu stranu nově vystřížené záplaty. Zkontrolujte, zda je lepidlo rozetřeno rovnoměrně. Počkejte 30 sekund a potom umístěte vystříženou záplatu lepidlem dolů na poškozené místo.
- Vyhladte veškeré zachycené vzduchové bubliny a na dvě minuty pevně přitlačte záplatu.
- Před opětovným nafouknutím počkejte 30 minut.

SKLADOVÁNÍ

Před uskladněním není nutné odstraňovat ohřívač horké vany z pláště.

- Před uskladněním odstraňte veškeré příslušenství a ujistěte se, že plášť horké vany, nafukovací kryt a příslušenství jsou zcela čisté a suché. Pokud není horká vana úplně suchá, během uskladnění by mohla vzniknout plíseň, která by poškodila plášť horké vany.
- Plášť horké vany skládejte pouze v případě, že teplota okolí je vyšší než 15 °C (59 °F), aby byla zaručena ohebnost.
- Skladujte horkou vanu na suchém místě s mírnou teplotou mezi 15 °C (59 °F) a 38 °C (100 °F).
- Důrazně doporučujeme umístit plášť horké vany a nafukovací kryt do kartonové krabice, aby byl materiál během zimních měsíců lépe chráněn.

UPOZORNĚNÍ: Během dlouhodobého skladování zajistěte, že spodní strana ohřívače horké vany nebude ležet na plášti, aby se předešlo jeho případnému poškození.

ŘEŠENÍ POTÍŽÍ

Problémy	Příčiny problémů	Řešení
Čerpadlo přestalo fungovat	Porucha napájení.	Zkontrolujte zdroj napájení.
	Napájecí obvod je poškozený.	Prostudujte si sekci Podpora na našem webu www.bestwaycorp.com .
S víkem se čerpadlo správně neohřívá	Je nastavena příliš nízká teplota.	Nastavte horkou vanu na vyšší teplotu, viz část věnovaná ovládání čerpadla.
	Znečištěná vložka filtru.	Vyčistěte/vyměňte vložku filtru (viz část věnovaná čištění a výměně vložky filtru).
	Horká vana není správně zakrytá víkem.	Připevňte správně kryt.
	Porucha topného tělesa.	Prostudujte si sekci Podpora na našem webu www.bestwaycorp.com .

Masážní systém nefunguje	Vzduchové čerpadlo se přehřívá.	Odpojte čerpadlo od napájení, počkejte dvě hodiny, než vychladne, zapojte zástrčku do zásuvky a stiskněte tlačítko masážního systému.
	Masážní systém se automaticky vypíná po 30 minutách.	Stisknutím tlačítka masážního systému ho znovu aktivujte.
	Vzduchové čerpadlo je porouchané.	Prostudujte si sekci Podpora na našem webu www.bestwaycorp.com .
Z horké vany uniká vzduch	Horká vana je protržená nebo propíchnutá.	Použijte dodanou záplatu pro opravu.
	Pojistný ventil netěsní.	<p>Když je vnitřní tlak příliš vysoký, pojistný ventil začne vypouštět vzduch. Chcete-li zkontrolovat, zda z ventilu uniká vzduch, postupujte podle těchto kroků:</p> <ol style="list-style-type: none"> 1. Nafoukněte plášť čerpadlem horké vany. 2. Otrete okolí ventilu hadříkem navlhčeným mýdlovou vodou; jestliže uvidíte bubliny, uniká vzduch. <ul style="list-style-type: none"> - Jestliže uniká vzduch kolem pojistného ventilu, utáhněte to otočením doprava. - Jestliže uniká vzduch ze středu pojistného ventilu, navštivte část věnovanou podpoře na našich webových stránkách: www.bestwaycorp.com.
Voda není čistá	Nedostatečná doba filtrace.	Prodlužte dobu filtrace.
	Znečištěná vložka filtru.	Vyčistěte/vyměňte vložku filtru (viz část věnovaná čištění a výměně vložky filtru).
	Nesprávná údržba vody.	Viz pokyny výrobce chemikálie
Selhal test proudového chrániče RCD/PRCD	Závada na horké vaně nebo proudovém chrániči RCD/PRCD.	Prostudujte si sekci Podpora na našem webu www.bestwaycorp.com .
Světelný indikátor RCD/PRCD svítí žlutě.	RCD/PRCD detekuje vysokou teplotu.	<ul style="list-style-type: none"> • Zkontrolujte, zda se na těle a v oblasti zástrčky proudového chrániče RCD/PRCD nebo na vnějším povrchu zásuvky, do které je proudový chránič RCD/PRCD připojen, nevyskytují žádné abnormality nebo známky přehřátí. Pokud se neobjeví žádné abnormality nebo známky přehřátí, odpojte jej ze zásuvky, počkejte jednu hodinu a poté jej zapojte do zásuvky. <ul style="list-style-type: none"> - Pokud žlutá kontrolka zmizí, pokračujte v používání výrobku. - Pokud žlutá kontrolka zůstane svítit, přestaňte výrobek používat

		<p>a zavolejte elektrikáře, aby zkontroloval zásuvku.</p> <ul style="list-style-type: none"> • Prostudujte si sekci Podpora na našem webu www.bestwaycorp.com.
Ovládací panel nefunguje	Ovládací panel je vybaven automatickým zámek, který se aktivuje po 5 minutách nečinnosti; pokud svítí ikona  zámku, ovládací panel je zamčený.	<ol style="list-style-type: none"> 1. Chcete-li odemknout ovládací panel, na 3 sekundy stiskněte  tlačítko . Pokud se ovládací panel neodemkne, restartujte čerpadlo – odpojte ho od napájení a znovu ho připojte. 2. Pokud problém přetrvává, na 2 sekundy stiskněte  tlačítko.
	Ovládací panel není aktivován.	Prostudujte si sekci Podpora na našem webu www.bestwaycorp.com .
Z čerpadla uniká voda	Sítka je uvolněné.	Pokud je sítka uvolněné, utáhněte ho klíčem.
	Těsnění nejsou ve správné poloze.	Pokud nejsou těsnění ve správné poloze, otevřete převody a umístěte těsnění do správné polohy.
	Těsnění jsou poškozená.	Jsou-li těsnění poškozená, je nutné je vyměnit. Potřebujete-li pomoci, navštivte část věnovanou podpoře na našich webových stránkách www.bestwaycorp.com .

POUZE PRO HORKÉ VANY S WI-FI



Problémy	Příčiny problémů	Řešení
Síť Wi-Fi se nepodařilo úspěšně nastavit.	Čerpadlo je připojeno k nesprávnému pásmu.	Pokud router, ke kterému pumpu připojujete, využívá dvě pásma a v současné chvíli nevyužívá síť 2,4 GHz, přepněte router na jiné pásmo (2,4 GHz) a zkuste s ním ohřivač pumpy spárovat znovu. Síť 5 GHz nejsou podporovány.
	Čerpadlo horké vany je příliš daleko od routeru.	Zkontrolujte pomocí mobilního telefonu, zda je v daném místě kvalitní signál sítě Wi-Fi. Pokud je síla signálu na telefonu příliš slabá, zjistěte, kde je plný signál sítě Wi-Fi, a přemístěte filtrační čerpadlo na toto místo.
	Čerpadlo je připojeno k síti Wi-Fi s nesprávným názvem.	Začněte postup připojení znovu a dejte pozor, abyste zadali jméno sítě správně.
	Během připojování bylo zadáno nesprávné heslo sítě Wi-Fi.	Začněte postup připojení znovu a dejte pozor, abyste zadali heslo správně.
	Síla signálu Wi-Fi je nestabilní.	<ol style="list-style-type: none"> 1. Zkontrolujte, zda router funguje správně.



		2. Přiblížte se k horké vaně a zkontrolujte signál na svém telefonu. Pokud síla signálu není stabilní, zkontrolujte router. Pokud signál ukazuje plnou sílu, zopakujte postup připojení horké vany k síti.
	V blízkosti čerpadla horké vany nebo routeru se nachází nějaký spotřebič, který ruší signál.	Připojení k síti Wi-Fi může komplikovat elektromagnetické nebo jiné rušení. Neumisťujte spotřebič do blízkosti jiných elektronických zařízení, která mohou způsobovat rušení.
	Váš telefon se během registrace nepřipojí k síti Wi-Fi.	Zkontrolujte, zda nemáte na mobilním zařízení aktivovaný režim letadlo. Ujistěte se, že při připojování k síti Wi-Fi je režim letadlo deaktivován.
	Došlo k problému s aplikací.	V sekci nápovědy v aplikaci najdete mnoho aktuálních tipů k řešení potíží. Prostudujte si sekci Podpora na našem webu www.bestwaycorp.com .







STAV KONTROLKY WI-FI

Stav kontrolky	Význam	Řešení
Kontrolka pomalu bliká	Připraveno na připojení k routeru.	Pomocí telefonu se připojte k síti Wi-Fi.
Kontrolka svítí	Připojeno k routeru.	Nerelevantní – připojení k síti Wi-Fi je již navázáno.
Kontrolka rychle bliká	Ztráta signálu sítě Wi-Fi.	Zkontrolujte stav routeru a zopakujte postup připojení horké vany k síti.
Kontrolka nesvítí	Kontrolka je poškozená / problém s modulem Wi-Fi.	Prostudujte si sekci Podpora na našem webu www.bestwaycorp.com .

CHYBOVÉ KÓDY

Chybový kód	Příčiny problémů	Řešení
Snímače průtoku vody pracují bez stisknutí tlačítka filtru či ohřívání. 	Jazyčky snímače průtoku vody se nevrátí do správné polohy.	Opatrně odpojte zástrčku, jemně z boku udeřte do čerpadla a zástrčku znovu zapojte.
	Snímače průtoku vody jsou poškozené.	Prostudujte si sekci Podpora na našem webu www.bestwaycorp.com .
Snímače průtoku vody nezaznamenávají dostatečný průtok během filtrování a/nebo ohřevu. 	Filtrační vložka je znečištěná.	Demontujte sadu filtru z horké vany a stiskněte tlačítko filtrace nebo ohřevu. Pokud se neobjeví žádný alarm, vyčistěte nebo vyměňte filtrační vložku v čerpadle.

	<p>Aktivujte filtr nebo systém ohřívání a rukou před výstupním potrubím ověřte, že z něho proudí voda.</p> <ul style="list-style-type: none"> • Pokud nevytéká žádná voda, vodní čerpadlo je poškozené. • Pokud voda vytéká, ale stále se zobrazuje alarm, jsou porouchané snímače průtoku vody. 	<p>Prostudujte si sekci Podpora na našem webu www.bestwaycorp.com.</p>
	<p>Filtr je ucpaný.</p>	<ol style="list-style-type: none"> 1. Vyčistěte filtr a zkontrolujte, zda není poškozený. Podle potřeby jej vyměňte nebo znovu nainstalujte. 2. Prostudujte si sekci Podpora na našem webu www.bestwaycorp.com.
	<p>Sítka na nečistoty jsou ucpaná nahromaděným vápníkem z tvrdé vody.</p>	<ol style="list-style-type: none"> 1. Vypusťte horkou vanu a vložte do trubic zahradní hadici, abyste odplavili nečistoty. Provedte to zvenčí i zevnitř horké vany, aby bylo jisté, že se odstraní všechny nečistoty. 2. K odstranění houževnatých nečistot použijte kartáček na zuby. 3. Prostudujte si sekci Podpora na našem webu www.bestwaycorp.com.
<p>Teploměr čerpadla zobrazuje teplotu vody nižší než 4 °C (39 °F).</p> 	<p>Teplota vody je nižší než 4 °C (39°F).</p>	<p>Horká vana není určena k provozu při teplotě vody nižší než 4 °C (39 °F). Odpojte čerpadlo od napájení a spusťte jej znovu, až teplota vody dosáhne 10 °C (50 °F).</p>
<p>Teploměr čerpadla zobrazuje teplotu vody vyšší než 50 °C (122 °F).</p> 	<p>Teplota vody je vyšší než 50 °C (122 °F).</p>	<p>Vířivka není určena k provozu při teplotě vody vyšší než 40 °C (104 °F). Odpojte čerpadlo od napájení a znovu jej spusťte, až teplota vody dosáhne 38 °C (100 °F) nebo méně.</p>
	<p>Okolní teplota je vyšší než 40 °C (104 °F) nebo byla horká vana delší dobu vystavena přímému slunečnímu světlu.</p>	<p>Odpojte čerpadlo od napájení, oddělte jej a vypusťte horkou vanu. Po 15 minutách znovu připojte čerpadlo, zapojte ho zpět a znovu spusťte funkci ohřevu. Pokud se alarm objeví znovu, zvažte přemístění horké vany na jiné místo, kde nebude vystavena přímému slunečnímu světlu.</p>

	Pokud je teplota vody nižší než 40 °C (104 °F), teploměr čerpadla je porouchaný.	Prostudujte si sekci Podpora na našem webu www.bestwaycorp.com .
<p>Problém na konektorech teploměru čerpadla.</p> 	Možná je problém ve spojení mezi snímačem teploty a elektronickou deskou.	Odpojte horkou vanu od napájení, počkejte 5 minut, potom ji opět připojte a zároveň zapněte čerpadlo. Pokud se alarm objeví znovu, navštivte část věnovanou podpoře na našich webových stránkách www.bestwaycorp.com .
<p>Teploměr čerpadla zobrazuje teplotu vody vyšší než 52 °C (125,6 °F).</p> 	Teplota vody je vyšší než 52 °C (125,6 °F).	Vířivka není určena k provozu při teplotě vody vyšší než 40 °C (104 °F). Odpojte čerpadlo od napájení a znovu jej spusťte, až teplota vody dosáhne 36 °C (97 °F) nebo méně.
	Okolní teplota je vyšší než 40 °C (104 °F) nebo byla horká vana delší dobu vystavena přímému slunečnímu světlu.	Odpojte čerpadlo od napájení, oddělte jej a vypusťte horkou vanu. Po 15 minutách znovu připojte čerpadlo, zapojte ho zpět a znovu spusťte funkci ohřevu. Pokud se alarm objeví znovu, zvažte přemístění horké vany na jiné místo, kde nebude vystavena přímému slunečnímu světlu.
	Pokud je teplota vody nižší než 40 °C (104 °F), teploměr čerpadla je porouchaný.	Prostudujte si sekci Podpora na našem webu www.bestwaycorp.com .
<p>Připojení k modulu Wi-Fi se nezdařilo.</p> 	Modul Wi-Fi je poškozený.	Prostudujte si sekci Podpora na našem webu www.bestwaycorp.com . POZNÁMKA: Stisknutím jakéhokoli tlačítka zrušíte alarm a pokračujte v používání horké vany bez připojení k síti Wi-Fi.
<p>Na uzemňovacím vodiči je zjištěn elektrický proud.</p> 	U nějakého spotřebiče ve vašem domě asi dochází k úniku proudu.	Okamžitě zavolejte elektrikáře, aby zkontroloval, zda je uzemňovací připojení pod proudem. Pokud problém přetrvává, v zájmu bezpečného používání doporučujeme zapojit zástrčku horké vany do zásuvky s nezávislým uzemněním.
	Došlo k potížím s čerpadlem.	Prostudujte si sekci Podpora na našem webu www.bestwaycorp.com .
<p>Teplota rozvaděče je příliš vysoká.</p> 	Došlo k problému s rozvaděčem.	Prostudujte si sekci Podpora na našem webu www.bestwaycorp.com .
<p>Uzemnění selhalo.</p> 	Došlo k problému s uzemňovacím systémem nástěnné zásuvky, ke které je připojena horká vana.	Zapojte čerpadlo horké vany do nové zásuvky nebo zavolejte elektrikáře, aby zkontroloval nástěnnou zásuvku. Pokud problém přetrvává, doporučujeme vytvořit nezávisle připojené uzemnění k nástěnné zásuvce.

ZÁRUČNÍ PODMÍNKY

- Záruka výrobce Bestway se nevztahuje na výrobky, které byly otevřeny a/nebo s nimiž bylo manipulováno bez souhlasu společnosti Bestway (to se týká mimo jiné otevření čerpadla).
- Pro podporu a registraci produktu navštivte stránku bestwaycorp.com/support.